

**ASUS®**

**VU279CFE-serien**

**LCD-skärm**

*Användarhandbok*

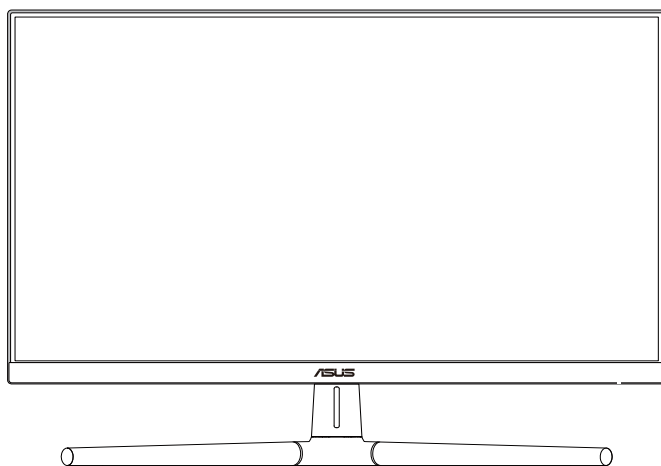

**HDMI™**  
HIGH-DEFINITION MULTIMEDIA INTERFACE

Första upplagan

Juni 2023

**Copyright © 2023 ASUSTeK COMPUTER INC. Med ensamrätt.**

Ingen del av denna manual, inklusive de produkter och programvara som beskrivs i den, får återges, överföras, kopieras eller lagras i ett registreringssystem eller översättas till något språk i någon form eller med några medel, förutom dokumentationen som förvaras av köparen för säkerhetskopiering, utan uttryckligt skriftligt tillstånd från ASUSTeK Computer Inc. ("ASUS").

Produktgarantin eller servicen kommer inte att förlängas om: (1) produkten är reparerad, modifierad eller ändrad, såvida inte sådan reparation, modifiering eller ändring har godkänts skriftligen av ASUS, eller (2) serienumret för produkten är oläsligt eller saknas.

ASUS LEVERERAR DENNA MANUAL "I BEFINTLIGT SKICK" UTAN GARANTI AV NÅGOT SLAG, VARKEN UTTRYCKLIGA ELLER UNDERFÖRSTÅDDA, INKLUSIVE MEN INTE BEGRÄNSAT TILL UNDERFÖRSTÅDDA GARANTIER FÖR SÄLJBARHET ELLER LÄMPLIGHET FÖR ETT VISST SYFTE. UNDER INGA OMSTÄNDIGHETER SKA ASUS, DESS STYRELSELEDAMÖTER, CHEFER, ANSTÄLLDA ELLER AGENTER HÅLLAS ANSVARIGA FÖR INDIREKTA, SPECIELLA ELLER FÖLJDKADESTÅND (INKLUSIVE SKADESTÅND FÖR FÖRLUST AV VINST, AFFÄRSVERKSAMHET, ANVÄNDNING ELLER DATA, AVBROTT I AFFÄRSVERKSAMHET OCH LIKNANDE) ÄVEN OM ASUS HAR INFORMERATS OM MÖJLIGHETEN ATT SÅDANA SKADESTÅND KAN UPPSTÅ SOM ETT RESULTAT AV DEFEKTER ELLER FEL I DENNA HANDBOK ELLER PRODUKT.

SPECIFIKATIONER OCH INFORMATION I DENNA MANUAL LÄMNAS ENDAST UT SOM INFORMATION OCH KAN ÄNDRAS NÄR SOM HELST UTAN FÖREGÅENDE MEDDELANDE OCH SKALL INTE TOLKAS SOM ETT ÅTAGANDE AV ASUS. ASUS ÅTAR SIG INGET ANSVAR ELLER SKYLDIGHET FÖR FEL ELLER ORIKTIGHETER SOM KAN FÖREKOMMA I DENNA HANDBOK, INKLUSIVE DE PRODUKTER OCH DEN MJUKVARA SOM BESKRIVS HÄRI.

Produkter och företagsnamn i denna manual kan vara registrerade varumärken eller varumärken som tillhör respektive företag och används enbart för identifiering eller förklaring och till ägarens fördel, utan inträngsavsikt.

# Innehåll

|  |      |
|--|------|
| Innehåll .....                                   | iii  |
| Meddelanden.....                                 | iv   |
| TCO-märkning.....                                | vi   |
| Säkerhetsinformation.....                        | vii  |
| Underhåll och rengöring.....                     | viii |
| Tillbakatagandetjänster.....                     | ix   |
| Produktinformation för EU:s energimärkning ..... | ix   |

## Kapitel 1: Produktintroduktion

|                                     |     |
|-------------------------------------|-----|
| 1.1 Välkommen!.....                 | 1-1 |
| 1.2 Förpackningens innehåll.....    | 1-1 |
| 1.3 Introduktion till skärmen ..... | 1-2 |
| 1.3.1 Frontvy .....                 | 1-2 |
| 1.3.2 Baksida .....                 | 1-4 |

## Kapitel 2: Inställning

|   |     |
|---|-----|
| 2.1 Montering av bildskärmsarmen/basen.....       | 2-1 |
| 2.2 Ta bort armen/basen (för VESA-väggfäste)..... | 2-2 |
| 2.3 Justera bildskärmen .....                     | 2-3 |
| 2.4 Anslutning av kablarna.....                   | 2-4 |
| 2.5 Slå på skärmen.....                           | 2-4 |

## Kapitel 3: Allmänna anvisningar

|   |      |
|---|------|
| 3.1 Skärmmeny (OSD).....                            | 3-1  |
| 3.1.1 Hur man konfigurerar om .....                 | 3-1  |
| 3.1.2 Introduktion till funktioner i skärmmeny..... | 3-2  |
| 3.2 Sammanfattning av specifikationerna .....       | 3-11 |
| 3.3 Skissmått .....                                 | 3-13 |
| 3.4 Felsökning (FAQ) .....                          | 3-14 |
| 3.5 Driftsätt som stöds .....                       | 3-15 |

# Meddelanden

## Meddelande från Federal Communications Commission

Denna enhet uppfyller del 15 av FCC-reglerna. Användning får ske under följande två villkor:

- Enheten får inte orsaka skadliga störningar och
- Denna enhet måste acceptera alla mottagna störningar, inklusive störningar som kan orsaka oönskade funktioner.

Denna utrustning har testats och befunnits överensstämma med gränserna för en digital enhet av Klass B, enligt del 15 av FCC-reglerna. Dessa begränsningar är utformade för att ge ett rimligt skydd mot skadliga störningar i en heminstallation. Denna utrustning genererar, använder och kan utstråla radiofrekvent energi och om den inte installeras och används i enlighet med instruktionerna, kan den orsaka störningar för radiokommunikation. Det finns dock ingen garanti för att störningar inte uppstår i en viss installation. Om denna utrustning orsakar skadliga störningar på radio- eller TV-mottagningen, vilket kan fastställas genom att utrustningen stängs av och slås på, uppmanas användaren att försöka korrigera störningen genom en eller flera av följande åtgärder:

- Rikta om eller flytta mottagarantennen.
- Öka avståndet mellan utrustningen och mottagaren.
- Anslut utrustningen till ett eluttag på en annan krets än den som mottagaren är ansluten till.
- Rådfråga återförsäljaren eller en erfaren radio/TV-tekniker för hjälp.



Användning av skärmade kablar för anslutning av skärmen till grafikkortet krävs för att säkerställa att FCC-föreskrifterna följs. Ändringar eller modifieringar på denna enhet som inte uttryckligen godkänts av den som ansvarar för överensstämmelse kan upphäva användarens behörighet att använda denna utrustning.

## Produkt som uppfyller ENERGY STAR



ENERGY STAR är ett gemensamt program för den amerikanska miljöskyddsbyrån och det amerikanska energidepartementet som hjälper oss alla att spara pengar och skydda miljön genom energieffektiva produkter och metoder.

Alla ASUS-produkter med ENERGY STAR-logotypen uppfyller ENERGY STAR-standarderna och strömhanteringsfunktionen är som standard aktiverad. Skärmen och datorn ställs automatiskt in i viloläge efter 10 och 30 minuters inaktivitet från användaren. För att väcka datorn klickar du på musen eller trycker på valfri knapp på tangentbordet. Gå till <http://www.energystar.gov/powermanagement> för detaljerad information om strömhantering och dess fördelar för miljön. Besök gärna <http://www.energystar.gov> för detaljerad information om det gemensamma programmet ENERGY STAR.



---

OBS! Energy Star stöds INTE på FreeDOS och Linux-baserade operativsystem.

---

## **Meddelande från kanadensiska kommunikationsdepartementet**

Denna digitala apparat överstiger inte Klass B-gränsvärden för utsläpp av radiobrus från digitala apparater som fastställts i bestämmelserna gällande radiostörningar från kanadensiska kommunikationsdepartementet.

Denna digitala klass B-apparat överensstämmer med direktiv Canadian ICES-003.

Denna digitala apparat av klass B uppfyller alla krav i de kanadensiska förordningarna om interferensutrustning.

Cet appareil numérique de la classe B respecte toutes les exigences du Règlement sur le matériel brouiller du Canada.



## **Hårdvaran överensstämelse med lågt blått ljus**

Skärmen använder en panel med lågt blått ljus och uppfyller kraven från TUV Rheinland (hårdvarulösning) vid fabriksåterställning/standardinställning (förinställt läge: Standard).

Minskar det blå ljuset som sänds ut från skärmen för att minska risken för exponering av blått ljus för dina ögon.

- Placera skärmen 50-70 cm från dina ögon och en bit under ögonhöjd.
- Att medvetet blinka med ögonen då och då hjälper till att minska ansträngningen i ögonen efter långvarigt skärmtittande.
- Ta pauser på 20 minuter varannan timme.
- Titta bort från skärmen och titta på ett avlägset föremål i minst 20 sekunder under pauserna.
- Gör stretchövningar för att lindra trötthet eller smärta i kroppen under pauserna.

## **Flimmerfri teknik**

Skärmen använder flimmerfri teknik som tar bort synligt flimmer, ger en bekväm visningsupplevelse och förhindrar att användaren drabbas av ögonstress och trötthet.

# TCO-märkning

A third-party certification according to ISO 14024



Toward sustainable IT products

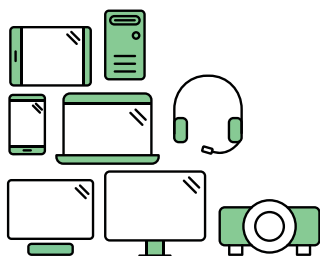

## Say hello to a more sustainable product

IT products are associated with a wide range of sustainability risks throughout their life cycle. Human rights violations are common in the factories. Harmful substances are used both in products and their manufacture. Products can often have a short lifespan because of poor ergonomics, low quality and when they are not able to be repaired or upgraded.

**This product is a better choice.** It meets all the criteria in TCO Certified, the world's most comprehensive sustainability certification for IT products. Thank you for making a responsible product choice, that help drive progress towards a more sustainable future!

Criteria in TCO Certified have a life-cycle perspective and balance environmental and social responsibility. Conformity is verified by independent and approved verifiers that specialize in IT products, social responsibility or other sustainability issues. Verification is done both before and after the certificate is issued, covering the entire validity period. The process also includes ensuring that corrective actions are implemented in all cases of factory non-conformities. And last but not least, to make sure that the certification and independent verification is accurate, both TCO Certified and the verifiers are reviewed regularly.

### Want to know more?

Read information about TCO Certified, full criteria documents, news and updates at [tcocertified.com](https://www.tcocertified.com). On the website you'll also find our Product Finder, which presents a complete, searchable listing of certified products.

# Säkerhetsinformation

- Innan skärmen installeras läs noga igenom all dokumentation som medföljde förpackningen.
- Förebygg brand eller elstötar genom att inte utsätta skärmen för regn eller väta.
- Försök inte att öppna skärmhöljet. De farliga spänningarna inuti skärmen kan orsaka allvarliga personskador.
- Om strömförsörjningen är trasig, försök inte att reparera den själv. Kontakta en behörig servicetekniker eller din återförsäljare.
- Innan du använder produkten, kontrollera att alla kablar är korrekt anslutna och att strömkablarna inte är skadade. Om du upptäcker någon skada, kontakta omedelbart din återförsäljare.
- Fack och öppningar på baksidan eller ovasidan av höljet är avsedda för ventilation. Blockera inte dessa fack. Placera aldrig produkten i närheten av eller över ett värmeelement eller en värmekälla, om inte en lämplig ventilation tillhandahålls.
- Den bör endast användas ansluten till den sorts strömkälla som anges på etiketten. Om du är osäker på vilken typ av strömförsörjning du har i hemmet, rådfråga din återförsäljare eller ditt elbolag.
- Använd en lämplig strömkontakt som överensstämmer med ditt standarden för ditt lokala elnät.
- Överbelasta inte sladdosor eller förlängningssladdar. Överbelastning kan orsaka brand eller elektriska stötar.
- Undvik att utsätta produkten för damm, fukt och extrema temperaturer. Placera inte skärmen på platser där den kan bli våt. Placera skärmen på en stabil yta.
- Koppla ur enheten vid åskväder eller om den inte ska användas under en längre tid. Detta skyddar den från skada orsakad av spänningssprång.
- Tryck aldrig in föremål eller spill vätska i öppningarna på skärmens hölje.
- För att garantera tillfredsställande funktioner, använd endast bildskärmen med UL-märkta datorer med lämpligt konfigurerade uttag märkta 100-240V AC.
- Med hjälp av en nätsladd som är ansluten till ett uttag med jordanslutning.
- Om du får tekniska problem med bildskärmen, kontakta en kvalificerad servicetekniker eller återförsäljaren.
- Justering av volymkontrollen såväl som utjämnaren till andra inställningar än mittläget kan öka utgångsspänningen för hörlurar och öronsnäckor och därmed ljudtrycksnivån.



Denna symbol med den överkorsade soptunnan anger att produkten (elektrisk, elektronisk utrustning och knappcells batteri med kvicksilver) inte ska placeras i kommunalt avfall. Kontrollera lokala föreskrifter för bortskaffande av elektroniska produkter.

## AEEE yönetmeligine uygundur

# Underhåll och rengöring

- Innan du lyfter eller flyttar på skärmen är det bäst att först koppla ifrån kablar och nätsladd. Använd korrekt lyftteknik vid placering av skärmen. När du lyfter eller bär skärmen, håll i dess kanter. Lyft inte skärmen via stativet eller kabeln.
- Rengöring. Stäng av projektorn och dra ur nätsladden. Rengör skärmytan med en dammfri, mjuk trasa. Svåra fläckar kan tas bort med en tygduk som är fuktad med ett mildt rengöringsmedel.
- Undvik att använda ett rengöringsmedel som innehåller alkohol eller aceton. Använd ett rengöringsmedel som är avsett för skärmen. Spruta aldrig rengöringsmedel direkt på skärmen eftersom det kan droppa in i skärmen och orsaka elektriska stötar.

### Följande symptom är normal för skärmen:

- Du kan se en aningen ojämn ljusstyrka på skärmen beroende på det skrivbordsmönster som du använder.
- När samma bild visas i flera timmar kan en efterbild av föregående skärm visas efter att du har ändrat bild. Skärmen återhämtar sig långsamt eller så kan du stänga av skärmen i flera timmar.
- När skärmen blir svart eller blinkar, eller inte fungerar längre, kontakta din återförsäljare eller serviceverkstad för att åtgärda det. Försök inte reparera skärmen själv!

### Normer som används i denna manual



**VARNING!** Information för att förhindra skador på dig själv när du försöker utföra en åtgärd.



**FÖRSIKTIGHET!** Information för att förhindra skador på komponenter när du försöker utföra en åtgärd.



**VIKTIGT!** Information som du **MÅSTE** följa för att slutföra en åtgärd.



**OBS!** Tips och ytterligare information för att hjälpa dig att slutföra en åtgärd.



## Vart man hittar mer information

Se följande källor för ytterligare information och för produkt- och programuppdateringar.

### 1. ASUS webbplatser

ASUS webbplatser ger uppdaterad information över hela världen för ASUS hårdvaru- och programprodukter. Se <http://www.asus.com>

### 2. Ytterligare dokumentation

Produktförpackningen kan innehålla ytterligare dokumentation som lagts till av din återförsäljare. Dessa dokument är inte en del av den vanliga förpackningen.

### 3. Om filmer

[https://www.asus.com/Microsite/display/eye\\_care\\_technology/](https://www.asus.com/Microsite/display/eye_care_technology/)

## Tillbakatagandetjänster

ASUS återvinnings- och återtagningsprogram kommer från vårt åtagande mot de högsta normerna för att skydda vår miljö. Vi tror på att tillhandahålla lösningar för våra kunder så att de kan ta ansvar för återvinning av våra produkter, batterier och andra komponenter samt förpackningsmaterial.

Gå till <http://csr.asus.com/english/Takeback.htm> för information om återvinning i en annan region.

## Produktinformation för EU:s energimärkning



VU279CFE

## 1.1 Välkommen!

Tack för att du köpt ASUS® LCD-monitor!

Den senaste bredbilds LCD-skärmen från ASUS ger en bredare, ljusare och kristallklar bildskärm, plus en mängd funktioner som förbättrar din upplevelse.

Med dessa funktioner kan du njuta av bekvämligheten och den härliga visuella upplevelsen som skärmen ger dig!

## 1.2 Förpackningens innehåll

Kontrollera att förpackningen innehåller följande objekt:

- ✓ LCD-bildskärm
- ✓ Bildskärmsarm
- ✓ Bildskärmsfot
- ✓ Snabbstartsguide
- ✓ Garantisedel
- ✓ Strömkabel
- ✓ HDMI-kabel (tillval)
- ✓ USB C- till C-kabel (tillval)
- ✓ L-formad skruvmejsel (tillval)
- ✓ 5 skruvar



---

Om något av ovanstående objekt är skadat eller saknas, kontakta din återförsäljare omedelbart.

---



---

Om du behöver byta ut nätsladden eller anslutningskabeln kontaktar du ASUS kundtjänst.

---

## 1.3 Introduktion till skärmen

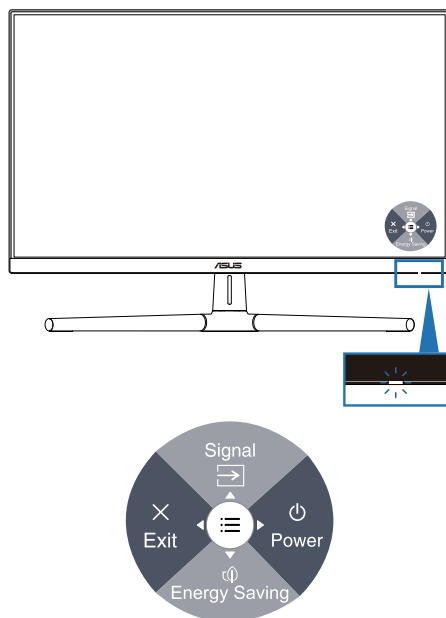

### 1.3.1 Frontvy



1.  Strömknapp (5-vägs)/strömindikator
  - Startar/stänger av bildskärmen.
  - Tryck på knappen och rör åt höger för att stänga av skärmen.
  - Färgdefinitionerna för strömindikatorn är som följer.

| Status | Beskrivning |
|--------|-------------|
| Vit    | på          |
| Gul    | Standbyläge |
| Av     | Av          |

2.  Snabbknapp 1
  - Tryck på 5-vägsknappen för att visa OSD-menyn när OSD-menyn är avstängd.
  - Standard: Input Select (Ingångsval)
  - Om du vill ändra snabbknappsfunktionen går du till menyn Snabbknapp > Snabbknapp 1.

3.  Snabbknapp 2
  - Tryck på 5-vägsknappen för att visa OSD-menyn när OSD-menyn är avstängd.
  - Standard: Snabbknapp för energibesparing
  - Om du vill ändra snabbknappsfunktionen går du till menyn Snabbknapp > Snabbknapp 2.
4.  Avslutningsknappen (5-vägs):
  - Tryck på den här knappen för att visa OSD-menyn.
  - Lämnar OSD-menyn.
5.  Menyknappen (5-vägs):
  - Tryck på den här knappen för att visa OSD-menyn. Tryck på den här knappen igen för att komma till OSD-huvudmenyn.
  - Utför det valda skärmmenyalternativet.
  - Ökar/minskar värden eller flyttar ditt val uppåt/nedåt/vänster/höger.

## 1.3.2 Baksida

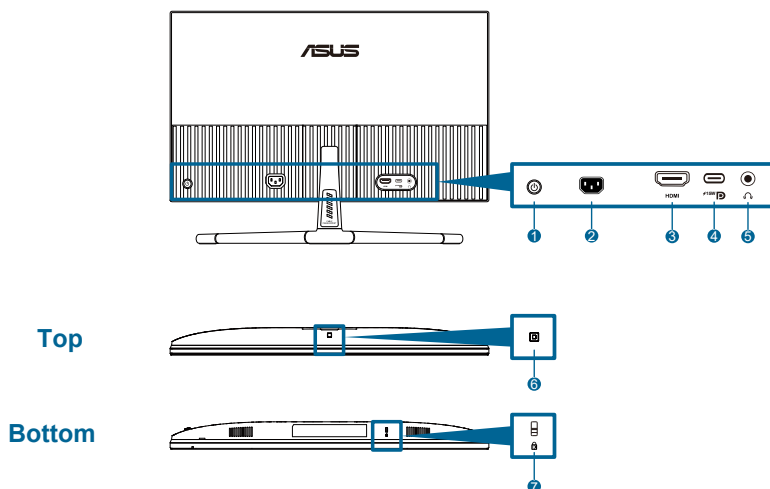

1. **Styrknapp (5-vägs).**
2. **Växelströmsingång:** Denna ingång ansluter strömsladden.
3. **HDMI-port:** Detta uttag är till för anslutning av en HDMI-kompatibel enhet.
4. **USB 3.2 Gen 1 Typ-C:** Stöd för DP Alt Mode.



Porten erbjuder max. 15W strömförsörjning.

5. **Uttag för hörlurar:** Den här porten är endast tillgänglig när en HDMI/USB-C-kabel är ansluten.
6. **Sensor för omgivningseffekt:** Konfigurerar inställningarna för omgivningseffekten.
7. **Plats för Kensington-lås.**

Blank sheet with horizontal lines for writing.

## 2.1 Montering av bildskärmsarmen/basen

Sätta ihop bildskärmsfoten:

1. Placera bildskärmens framsida nedåt på ett bord och lyft upp VESA-skyddet.
2. Montera stativets armgångjärn i facket på skärmens baksida med 4 skruvar.
3. Fäst basen i armen med skruv.
4. Lås skruven och se till att spåret passar i linje.
5. Montering av VESA-skyddet.



Vi rekommenderar att du täcker bordsytan med ett mjukt tyg för att undvika att bildskärmen skadas.

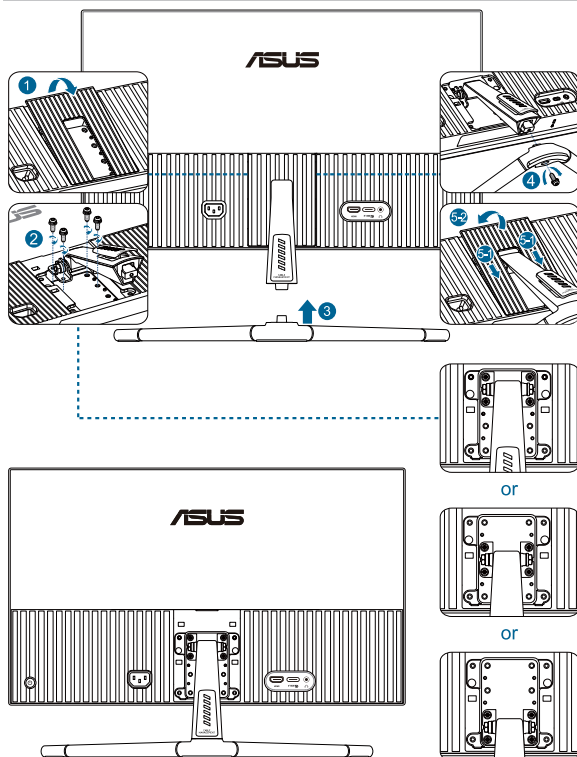

Storlek stativskruv: M4 x 12 mm.

## 2.2 Ta bort armen/basen (för VESA-väggfäste)

Den avskiljbara armen för denna skärm är speciellt konstruerad för VESA väggmontering.

För att ta loss armen/basen:

1. Placera bildskärmens framsida nedåt på ett bord och lyft upp VESA-skyddet.
2. Använd en skruvmejsel för att lossa skruven som sitter på basen.
3. Ta bort basen.
4. Lossa skruvarna på gångjärnet och ta sedan bort gångjärnet.
5. Montering av VESA-skyddet.

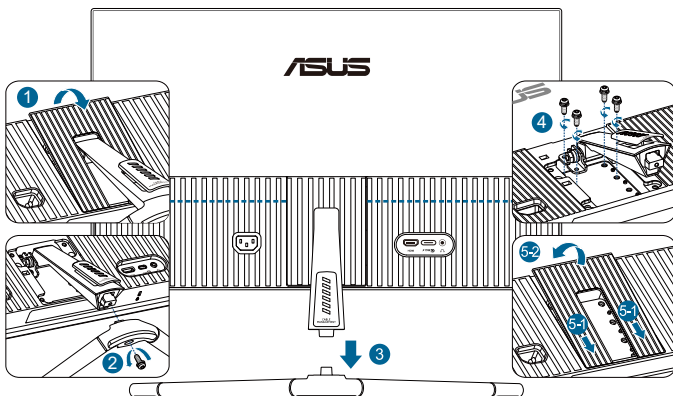

Vi rekommenderar att du täcker bordsytan med ett mjukt tyg för att undvika att bildskärmen skadas.



- VESA väggmonteringsatts (75 x 75 mm) inhandlas separat.
- Använd endast med UL/CSA/GS-listade väggmonteringsfästen med en minsta vikt/belastningskapacitet på 22,7 kg (Skruvstorlek: M4 x 12 mm).



## 2.3 Justera bildskärmen

- För optimal visning rekommenderar vi att du tittar på hela skärmytan och sedan justerar vinkeln till den vinkel du finner bekvämast.
- Håll i ställningen för att förhindra att skärmen faller när du ändrar vinkeln.
- Den rekommenderade inställningsvinkeln är  $+20^\circ$  till  $-5^\circ$ .

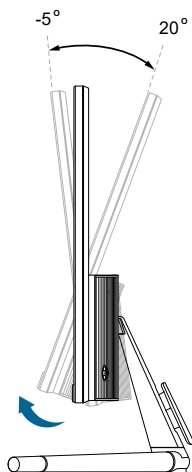

---

Det är normalt att skärmen skakar lätt medan du ändrar betraktningvinkeln.

---

## 2.4 Anslutning av kablarna

Anslut kablarna enligt följande instruktioner:

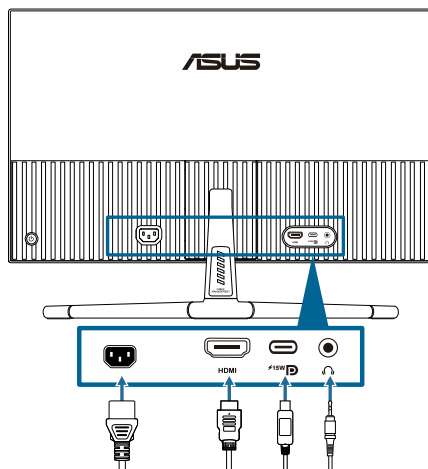

- **Anslutning av strömsladden:** Anslut ena änden av strömsladden till skärmens strömringång och den andra änden till strömuttaget.
- **För att ansluta HDMI/USB-C-kabeln:**
  - a. Anslut den ena änden av HDMI/USB-C-kabeln till skärmens HDMI/USB-C-uttag.
  - b. Anslut den andra änden av HDMI/USB-C-kabeln till enhetens HDMI/USB-C-uttag.



Vi rekommenderar att du använder en USB-certifierad Type-C-kabel. Om signalkällan stöder DP Alt Mode kan all video och allt ljud överföras.

- **För att använda hörlurarna:** anslut den ände som har en plugg till skärmens hörlursuttag när en HDMI/USB-C-signal matas in.





När dessa kablar är anslutna kan du välja önskad signal från **Signal** i OSD-menyn.



Om du behöver byta ut nätsladden eller anslutningskabeln kontakta du ASUS kundtjänst.

## 2.5 Slå på skärmen

Tryck på strömbrytaren . Se sidan 1-2 för att se var strömbrytaren är placerad. Strömindikatorn  lyser vitt för att visa att skärmen är PÅ.

## 3.1 Skärmmeny (OSD)

### 3.1.1 Hur man konfigurerar om

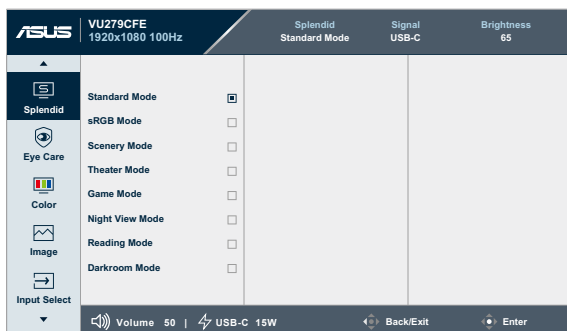

1. Tryck på 5-vägsknappen för att visa OSD-menyn.
2. Tryck på  menyknappen för att aktivera OSD-menyn.
3. Tryck på 5-vägsknappen som visas på skärmen för att navigera genom funktionerna. Markera önskad funktion och tryck på den igen för att aktivera den. Om den valda funktionen har en undermeny, flytta knappen uppåt och nedåt för att navigera genom undermenyfunktionerna. Markera önskad funktion i undermenyn och tryck för att aktivera den.
4. Flytta 5-vägsknappen uppåt och nedåt för att ändra inställningarna för den valda funktionen.
5. Om du vill avsluta och spara OSD-menyn flyttar du 5-vägsknappen till vänster upprepade gånger tills OSD-menyn försvinner. För att justera andra funktioner, upprepa steg 1- 4.

## 3.1.2 Introduktion till funktioner i skärmmeny

### 1. Splendid (Fantastisk)

Den här funktionen har 8 underfunktioner som du kan välja beroende på dina preferenser. Varje läge har en återställningsfunktion så att du kan behålla dina inställningar eller återgå till det förinställda läget.

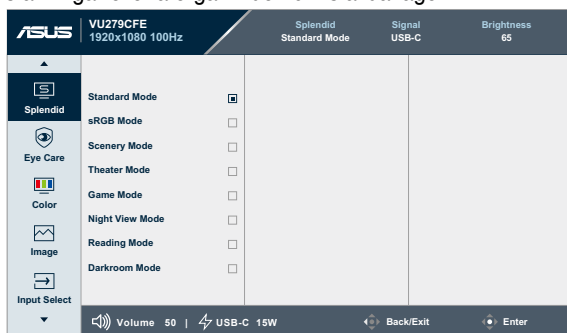

- **Standardläge:** Bästa valet för dokumentredigering med Splendid Video Enhancement.



---

Standardläge uppfyller kraven för Energy Star®.

---

- **sRGB-läge:** Bästa valet för visning av foton och grafik från dator.
- **Landskapsläge:** Bästa valet för visning av landskapsfoton med Splendid Video Enhancement.
- **Biografläge:** Bästa valet för filmer med Splendid Video Enhancement.
- **Spelläge:** Bästa valet för spel med Splendid Video Enhancement.
- **Nattvisningsläge:** Bästa valet för spel eller filmer i mörker med Splendid Video Enhancement.
- **Läsläge:** Det här är det bästa alternativet vid läsning.
- **Mörkrumsläge:** Detta är det bästa alternativet för en omgivning med svagt ljus.



- 
- I Standardläget kan följande funktion(er) inte konfigureras av användaren: Mättnad, skärpa, ASCR.
  - I sRGB-läget kan följande funktion(er) inte konfigureras av användaren: Ljusstyrka, kontrast, mättnad, färgtemperatur, skärpa, ASCR.
  - I Läsläget kan följande funktion(er) inte konfigureras av användaren: Kontrast, mättnad, färgtemperatur, ASCR.
-

## 2. Eye Care (Ögonvård)

I den här funktionen kan du justera inställningarna för att bättre skydda dina ögon.

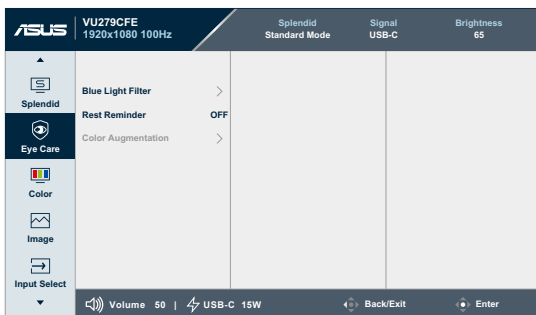

- **Blåljusfilter:** Med denna funktion kan du ställa in filtret för blått ljus från 0 till högst.
  - \* **0:** inga ändringar.
  - \* **Max:** Ju högre nivå, desto mindre spridning av blått ljus. När Blue Light Filter (Blåljusfilter) aktiveras kommer standardinställningarna för Standard Mode (Standardläge) att importeras automatiskt. Utöver den maximala nivån så kan även ljusstyrkan konfigureras av användaren. Maximum är den optimala inställningen. Funktionen Brightness (Ljusstyrka) kan inte konfigureras av användaren.



---

För att aktivera denna funktion måste du göra följande: Stäng av omgivningseffekt.

---



---

Se följande för att lindra ansträngningarna för ögon:

- Användare bör ta en paus från skärmen om man arbetar många timmar. Vi rekommenderar att man tar korta raster (minst fem minuter) efter cirka en timmes kontinuerligt arbete vid datorn. Det är mycket effektivare att ta korta och regelbundna raster än en längre paus.
  - För att minska ansträngningar och torrhet för dina ögon bör användare vila ögonen regelbundet genom att fokusera på objekt som är på långt avstånd.
  - Ögonövningar kan hjälpa till att minska ansträngningar för ögon. Upprepa dessa övningar ofta. Om ögonen fortfarande är ansträngda, kontakta en läkare. Ögonövningar: (1) Titta flera gånger upp och ner (2) Rulla långsamt med ögonen (3) Titta till höger och vänster med ögonen.
  - Blått ljus med hög energi kan leda till ögonbelastning och åldersrelaterad makulardegeneration (AMD). Blåljusfilter som reducerar 70% (max.) skadligt blått ljus för att undvika CVS (Computer Vision Syndrome) när användaren justerar blåljusfilterfältet till maximal nivå.
-

- **Påminnelse om vila:** Denna funktion ger dig en vilopåminnelse efter hur lång arbetstid du har ställt in. Om du t.ex. ställer in en arbetstid på 30 minuter visas en popup-påminnelse i det övre vänstra hörnet av bildskärmen i 5 sekunder när tiden är ute. Tryck på någon av knapparna så försvinner OSD-påminnelsen.



När funktionen är aktiverad är följande funktioner inte tillgängliga: Splendid Demo Mode (Splendid Demo-läge), GamePlus och QuickFit.

- **Färgökning:** Justeringsintervallet för färgökningen är från 0 till 100.



Denna funktion är inte tillgänglig i sRGB-läge under Splendid (Fantastisk).

### 3. Color (Färg)

Ställ in önskad färginställning i denna meny.

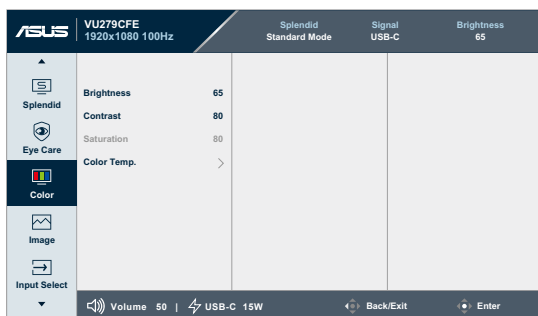

- **Ljusstyrka:** Justeringsintervallet är från 0 till 100.



Denna funktion är inte tillgänglig när omgivningseffekten är aktiverad.

- **Kontrast:** Justeringsintervallet är från 0 till 100.
- **Mättnad:** Justeringsintervallet är från 0 till 100.
- **Färgtemperatur:** Innehåller 4 lägen inklusive Sval, Normal, Varm och Användarläge.

#### 4. Image (Bild)

Ställ in bildrelaterade inställningar från denna meny.

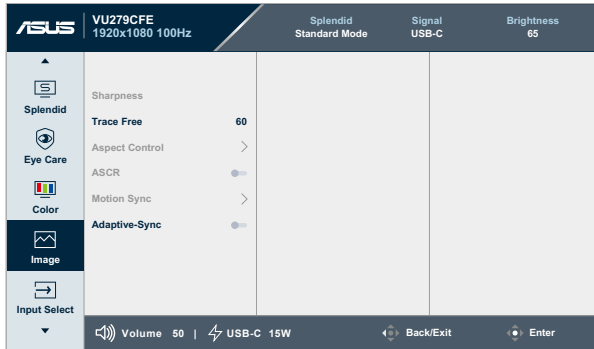

- **Skärpa:** Justeringsintervallet är från 0 till 100.
- **Spårfri:** Justerar skärmens svarstid.
- **Bildförhållande:** Justerar bildförhållandet till **Full (Fullt)** eller **4:3**.



---

4:3 är endast tillgänglig när ingångskällan är i 4:3-format.

---

- **ASCR:** Slå på/stänger av funktionen ASCR (ASUS Smart Contrast Ratio/ smart kontrastförhållande).
- **Motion Sync:** Erbjuder ett tydligare läge när du visar film. Observera att denna funktion endast fungerar när uppdateringsfrekvensen är 75 Hz ~ 100 Hz. Den innehåller två lägen: Normalt läge och avancerat läge, som kan ge olika effekter.



- 
- När den här funktionen är aktiverad kommer systemet automatiskt att minska ljusstyrkan.
  - Om Adaptive-Syn är aktiverad är Motion Sync gråtonad.
  - För att aktivera denna funktion måste du göra följande: Stäng av omgivningseffekt.
- 

- **Adaptive-Sync:** Gör att en AMD FreeSync-stödd grafik-källa (HDMI) kan dynamiskt justera uppdateringshastigheten baserat på typiska bildfrekvenser för en energieffektiv visning med låg latens och praktiskt taget utan hack.



---

Denna funktion är inte tillgänglig när Motion Sync är aktiverat.

---

## 5. Input Select (Ingångsval)

Med den här funktionen kan du välja önskad ingångskälla.

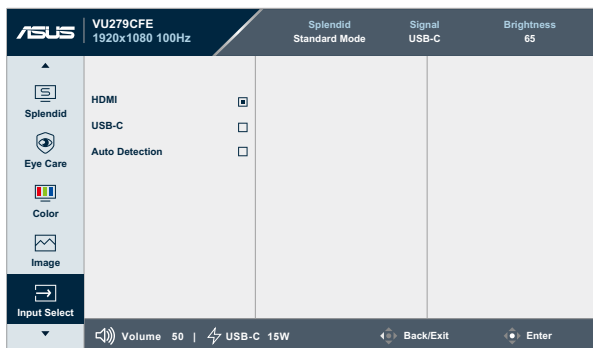

- **Automatisk detektering:** upptäcker automatiskt andra aktiva signaler när den aktuella insignalen är inaktiv.



## 6. Settings (Inställningar)

Gör det möjligt att justera systemet.

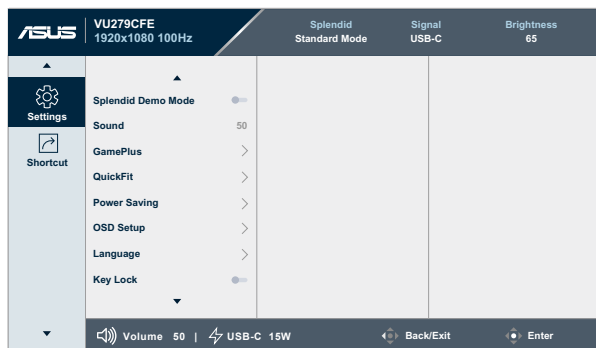

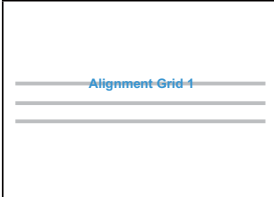
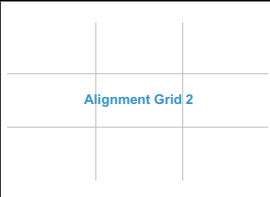

- **Splendid Demo Mode:** Aktivera demoläget för Splendid (Fantastisk)-funktionen.
- **Sound (Ljud):**
  - \* Justerar **Volume (Volym)** från 0 till 100.
  - \* Stänga **av** eller **ta** bort ljudutgången.
- **GamePlus:** GamePlus-funktionen erbjuder ett verktyg och skapar en bättre spelmiljö när du spelar olika typer av spel.
  - \* **Hårkors:** Hårkorsets överlagring med olika alternativ gör att du kan välja det som passar bäst för det spel du spelar.
  - \* **Timer:** Du kan placera timern i det övre vänstra hörnet av skärmen så att du kan hålla reda på speltiden.
  - \* **FPS-räknare:** FPS (bildrutor per sekund)-räknaren låter dig veta hur smidigt spelet körs.
  - \* **Skärmjustering:** Skärmjustering visar inriktningslinjer på 4 sidor av skärmen och fungerar som ett enkelt och praktiskt verktyg för att ställa upp flera bildskärmar på ett perfekt sätt.
- **QuickFit:** Du kan få en förhandsgranskning av dokumentet eller fotolayouten direkt på skärmen utan att skriva ut testkopior.

- \* **Justering:** Underlättar för designers och användare att organisera innehåll och layouter på en sida och uppnå ett konsekvent utseende och känsla.

| Justeringsrutnät 1  | Justeringsrutnät 2  |
|---|---|
|  |  |

- \* **Pappersstorlek:** Gör att användarna kan visa deras dokument i verklig storlek på skärmen.

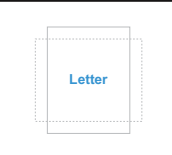
| B5  | A4  | Letter  |
|---|---|---|
|  |  |  |

- \* **Foto:** De olika storlekarna på verkliga foton som visas gör att fotografer och andra användare kan se och redigera sina foton i verklig storlek på skärmen.

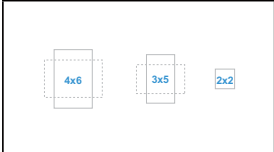
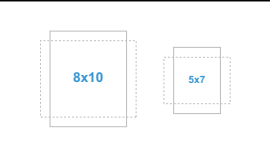
| Foto 4x6, 3x5, 2x2   | Foto 8x10, 5x7   |
|--|--|
|  |  |

- **Energibesparing:** Minskar energiförbrukningen. Standardinställningen är "Djup nivå". När "Djup nivå" väljs är det maximala värdet för ljusstyrka fastställt och Splendid-läget är fast inställt till "Standardläge".

- **OSD-inställningar:**
  - \* Justerar **OSD Timeout** från 10 till 120 sekunder.
  - \* Aktiverar eller inaktiverar **DDC/CI**-funktionen.
  - \* Justerar OSD-bakgrunden från **Opaque (Ogenomskinlig)** till **Transparent (Genomskinlig)**.
- **Språk:** Du kan välja mellan 23 språk, däribland engelska, franska, tyska, italienska, spanska, nederländska, portugisiska, ryska, tjeckiska, kroatiska, polska, rumänska, ungerska, turkiska, förenklad kinesiska, traditionell kinesiska, japanska, koreanska, thailändska, indonesiska, persiska, ukrainska och vietnamesiska.
- **Knapplås:** För att inaktivera alla funktionsknappar. Tryck ner 5-vägsknappen i mer än 5 sekunder för att avbryta nyckellåsfunktionen.
- **Information:** Visar information om bildskärmen.
- **Strömindikator:** Slår på/stänger av ström LED-indikatorn.
- **Omgivningseffekt:** Synkroniserar skärmens ljusstyrka med förändringar i omgivningsljuset.



- 
- För att aktivera denna funktion måste du göra följande: Stäng av Motion Sync och ställ in Blåljusfilter på nivå 0.
  - Denna funktion är inte tillgänglig när sensorn för omgivningseffekter är övertäckt.
- 

- **Lås strömknapp:** För att avaktivera/aktivera strömknappen
- **Återställ alla:** med "Ja" kan du återställa standardinställningarna.

## 7. Shortcut (Snabbknapp)

Definierar funktionerna för snabbknapp 1 och 2.

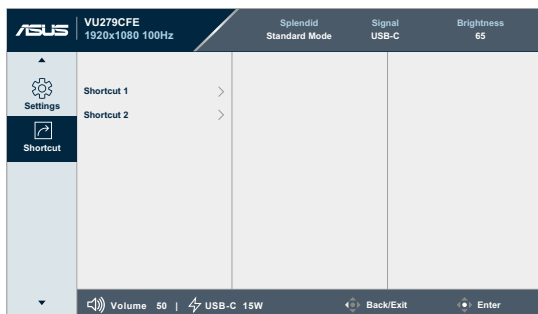

- **Shortcut 1 (Snabbknapp 1)/Shortcut 2 (Snabbknapp 2):**  
Väljer en funktion för Snabbknapp 1 och 2.



När en viss funktion väljs eller aktiveras kanske din snabbknapp inte stöds. Tillgängliga funktionsval för snabbknapp: Blåljusfilter, Splendid, Ljusstyrka, Kontrast, Ingångsval, Färgtemperatur, Volym, QuickFit, GamePlus, Vilopåminnelse, Färgförstärkning, Energisparfunktion.

## 3.2 Sammanfattning av specifikationerna

|   |   |
|---|---|
| <b>Paneltyp</b>                             | TFT LCD   |
| <b>Panelstorlek</b>                         | 27" (16:9, 68,60 cm) widescreen   |
| <b>Högsta upplösning</b>                    | 1920 x 1080   |
| <b>Pixeltäthet</b>                          | 0,3114 mm x 0,3114 mm   |
| <b>Ljusstyrka (typ.)</b>                    | 250 cd/m <sup>2</sup>   |
| <b>Kontrastförhållande (typ.)</b>           | 1300:1  |
| <b>Betraktningvinkel (H/V)<br/>CR&gt;10</b> | 178°/178°   |
| <b>Skärmfärger</b>                          | 16,7 M (RGB 6 bitar + Hi-FRC)   |
| <b>Svarstid</b>                             | 5 ms (GTG)/1 ms (MPRT)  |
| <b>Val av färgtemperatur</b>                | 4 färgtemperaturer  |
| <b>Digital inmatning</b>                    | HDMI v1.4 x 1, USB-C x 1  |
| <b>Digital utgång</b>                       | Nej   |
| <b>Hörlursuttag</b>                         | Ja  |
| <b>Ljudingång</b>                           | Nej   |
| <b>Högtalare (inbyggd)</b>                  | Nej   |
| <b>Strömlampa</b>                           | Vit (på)/gult (standby)   |
| <b>Lutning</b>                              | +20° ~ -5°  |
| <b>VESA-väggfäste</b>                       | 75 x 75 mm  |
| <b>Kensington-lås</b>                       | Ja  |
| <b>AC-ingångsspänning</b>                   | AC: 100~240V  |
| <b>Strömförbrukning</b>                     | Ström på: 14,7 W**, Standby: ≤ 0,5 W,<br>Ström av: 0,3W   |
| <b>Temperatur (drift)</b>                   | 0°C~40°C  |
| <b>Temperatur(icke drift)</b>               | -20°C~+60°C   |
| <b>Mått (B x H x D) utan stativ</b>         | 611,3 mm x 363,7 mm x 46,5 mm   |
| <b>Mått (B x H x D) med stativ</b>          | 611,3 mm x 484,5 mm x 202,5 mm (högst)<br>611,3 mm x 459,5 mm x 202,5 mm (mitten)<br>611,3 mm x 434,5 mm x 202,5 mm (lägst)<br>690 mm x 138 mm x 431 mm (paket)   |
| <b>Bruttovikt (uppskattad)</b>              | 4,8 kg (netto); 4,3 kg (netto, utan stativ);<br>7,5 kg (brutto)   |
| <b>Flera språk</b>                          | 23 språk (engelska, franska, tyska, italienska, spanska, nederländska, portugisiska, ryska, tjeckiska, kroatiska, polska, rumänska, ungerska, turkiska, förenklad kinesiska, traditionell kinesiska, japanska, koreanska, thailändska, indonesiska, persiska, ukrainska, vietnamesiska) |

|                                   |   |
|-----------------------------------|---|
| <b>Tillbehör</b>                  | Snabbstartguide, garantikort, nätsladd, HDMI-kabel (tillval), USB C till C-kabel (tillval), L-formad skruvmejsel (tillval), 5 skruvar   |
| <b>Efterlevnad och standarder</b> | cTUVus, FCC, ICES-3, EPEAT Gold, CB, CE, ErP, WEEE, EU Energy, ISO 9241-307, UkrSEPRO, Ukraine Energy, CU, CCC, CEL, BSMI, RCM, MEPS, VCCI, PSE, PC Recycle, J-MOSS, KC, KCC, KMEPS, Energy Star®, TCO, RoHs, CEC, Windows 10/11 WHQL, TÜV Flicker Free, TÜV Low Blue Light, Vietnam MEPS |

**\*Specifikationerna kan ändras utan föregående meddelande.**

**\*\*Effektförbrukningen i påslaget läge enligt definitionen i Energy Star 8.0-versionen.**

### 3.3 Skismått

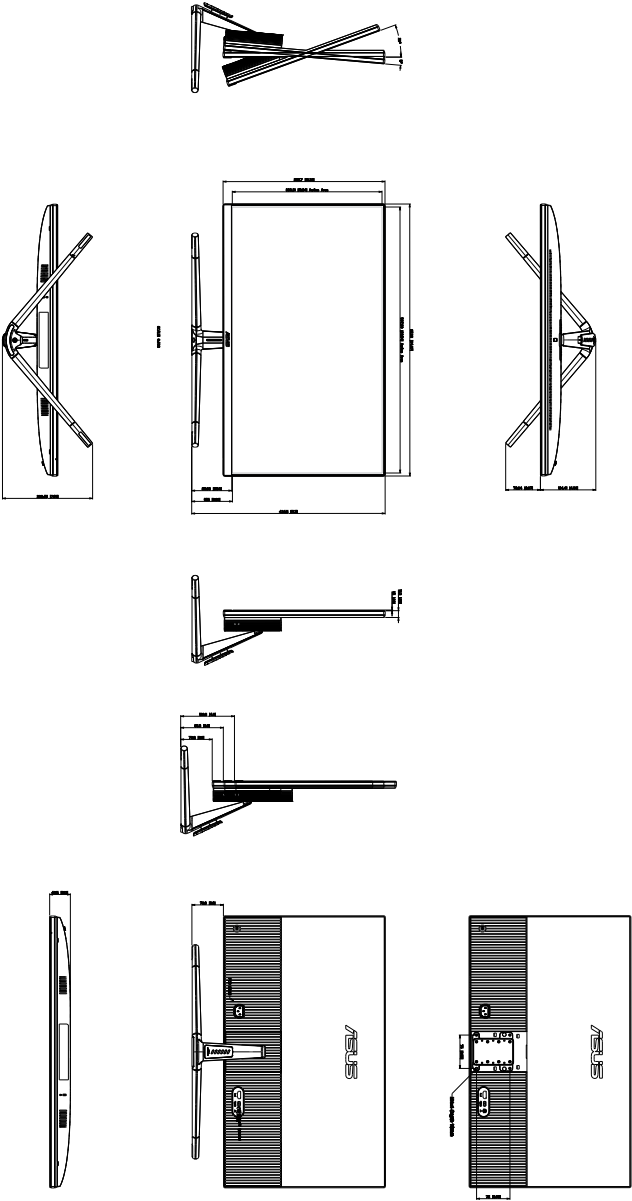

ASUS VU279CFE Outline Dimension  
\*Unit: mm(inch)

## 3.4 Felsökning (FAQ)

| Problem  | Möjlig lösning  |
|--|---|
| Strömindikatorn är inte PÅ                                   | <ul style="list-style-type: none"><li>• Tryck på -knappen för att kontrollera om skärmen är PÅ.</li><li>• Kontrollera att strömkabeln är korrekt ansluten till skärmen och eluttaget.</li><li>• Kontrollera om strömmen är PÅ.</li></ul>   |
| Strömindikatorn lyser gult och ingen bild syns               | <ul style="list-style-type: none"><li>• Kontrollera att skärmen och datorn är PÅ.</li><li>• Se till att signalkabeln är korrekt ansluten till skärmen och datorn.</li><li>• Inspektera signalkabeln och kontrollera att ingen av stiften är böjda.</li><li>• Anslut datorn till en annan tillgänglig skärm för att kontrollera att datorn fungerar korrekt.</li></ul> |
| Skärmbilden är för ljus eller mörk                           | <ul style="list-style-type: none"><li>• Justera Contrast (Kontrast) och Brightness (Ljusstyrka) i skärmmenyn.</li></ul>   |
| Skärmbilden studsar eller ett vågmönster förekommer i bilden | <ul style="list-style-type: none"><li>• Se till att signalkabeln är korrekt ansluten till skärmen och datorn.</li><li>• Flytta undan elektroniska enheter som kan orsaka elektriska störningar.</li></ul>   |
| Skärmbilden uppvisar färgdefekter (vitt ser inte vitt ut)    | <ul style="list-style-type: none"><li>• Inspektera signalkabeln och kontrollera att ingen av stiften är böjda.</li><li>• Genomför Återställ allt via OSD.</li><li>• Justera R/G/B-färginställningarna eller välj Color Temperature (Färgtemperatur) via skärmmenyn.</li></ul>   |
| Inget ljud eller ljudet är lågt                              | <ul style="list-style-type: none"><li>• Se till att HDMI/USB-C-kabeln är korrekt ansluten till skärmen och datorn.</li><li>• Justera volyminställningarna för både skärmen och HDMI/USB-C-enheten.</li><li>• Se till att drivenheten för datorns ljudkort är ordentligt installerad och aktiverad.</li></ul>  |



## 3.5 Driftsätt som stöds

| Upplösningsfrekvens | Horisontell frekvens (kHz) | Vertikal Frekvens (Hz) | Pixel (MHz) |
|---------------------|----------------------------|------------------------|-------------|
| 640 x 480           | 31,47(N)                   | 59,94(N)               | 25,18       |
| 640 x 480           | 37,87(N)                   | 72,82(N)               | 31,5        |
| 640 x 480           | 37,5(N)                    | 75,00(N)               | 31,5        |
| 720 x 400           | 31,47(N)                   | 70,08(P)               | 28,32       |
| 800 x 600           | 35,16(P)                   | 56,25(P)               | 36          |
| 800 x 600           | 37,88(P)                   | 60,32(P)               | 40          |
| 800 x 600           | 48,08(P)                   | 72,12(P)               | 50          |
| 800 x 600           | 46,86(P)                   | 75,00(P)               | 49,5        |
| 832 x 624           | 49,72(P/N)                 | 74,55(P/N)             | 57,28       |
| 848 x 480           | 31,0(P)                    | 60(P)                  | 33,75       |
| 1024 x 768          | 48,36(N)                   | 60,00(N)               | 65          |
| 1024 x 768          | 56,476(N)                  | 70,069(N)              | 75          |
| 1024 x 768          | 60,02(N)                   | 75,00(N)               | 78,75       |
| 1152 x 864          | 67,5(P/N)                  | 75(P/N)                | 108         |
| 1280 x 720          | 44,77(N)                   | 60                     | 74,5        |
| 1280 x 768          | 47,8(N)                    | 60(N)                  | 79,5        |
| 1280 x 768          | 60,3(P)                    | 75(P)                  | 102,25      |
| 1280 x 800          | 49,7(N)                    | 60(P)                  | 84,5        |
| 1280 x 960          | 60,00(P)                   | 60,00(N)               | 108         |
| 1280 x 1024         | 63,98(P)                   | 60,02(P)               | 108         |
| 1280 x 1024         | 79,98(P)                   | 75,02(P)               | 135         |
| 1366 x 768          | 47,712(P)                  | 59,79(P)               | 85,5        |
| 1400 x 1050         | 65,3(N)                    | 60(P)                  | 121,75      |
| 1440 x 900          | 55,94(N)                   | 59,89(P)               | 106,5       |
| 1680 x 1050         | 65,29(N)                   | 60,00(P)               | 146,25      |
| 1920 x 1080         | 67,5(P)                    | 60,00(P)               | 148,5       |
| 1920 x 1080         | 83,925                     | 75                     | 167,85      |
| 1920 x 1080         | 95,54                      | 85                     | 191,08      |
| 1920 x 1080         | 106,875                    | 95                     | 222,3       |
| 1920 x 1080         | 109,004                    | 100                    | 221,28      |

"P" / "N" står för "positiv" / "negativ" polaritet för inkommande H-sync/V-sync (inmatningstid).

När skärmen fungerar i videoläge (dvs. inte visar data) ska följande högupplösta lägen stödjas utöver standarddefinitionsvideo.

| Upplösning       | Vertikal Frekvens (Hz) |
|------------------|------------------------|
| 1920 x 1080      | 50 Hz                  |
|                  | 59,94 Hz               |
|                  | 60 Hz                  |
| 1440 x 480p      | 59,94 Hz               |
|                  | 60 Hz                  |
| 1440 x 576p      | 50 Hz                  |
| 1280 x 720p      | 50 Hz                  |
|                  | 59,94 Hz               |
|                  | 60 Hz                  |
| 720 x 576p       | 50 Hz                  |
| 720 x 480p       | 59,94 Hz               |
|                  | 60 Hz                  |
| 640 x 480p (VGA) | 59,94 Hz               |
|                  | 60 Hz                  |